



# ***Návod k obsluze***

Řada výrobních čísel

**Z<sup>®</sup>-51/30J**

od Z5130M-3501

**CE**

s informacemi  
o údržbě

Překlad původního návodu  
Eighth Edition  
First Printing  
Part No. 1305352CZGT

CLICK HERE TO **DOWNLOAD** THE COMPLETE MANUAL

- Thank you very much for reading the preview of the manual.
- You can download the complete manual from: [www.heydownloads.com](http://www.heydownloads.com) by clicking the link below



- Please note: If there is no response to CLICKING the link, please download this PDF first and then click on it.

CLICK HERE TO **DOWNLOAD** THE COMPLETE MANUAL

## Všeobecná bezpečnost

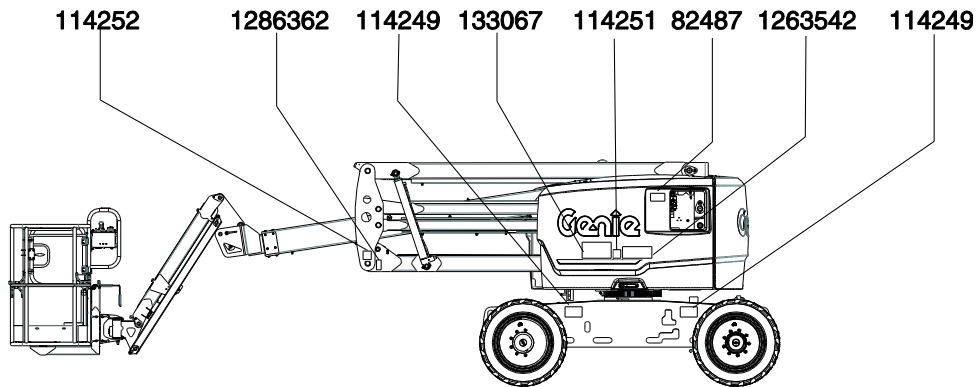

133067



114252

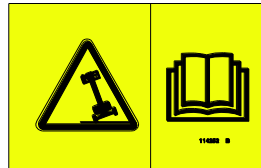

1286362



82487



114251



114249

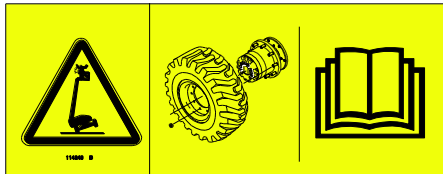

1263542



## Bezpečnost pracoviště

### ⚠ Nebezpečí při provozu poškozeného stroje

Nepoužívejte stroj, je-li poškozen nebo vykazuje-li funkční poruchu.

Vždy před zahájením pracovní směny proveďte důkladnou kontrolu stroje a všech jeho funkcí. Je-li stroj poškozen nebo vykazuje-li funkční poruchu, okamžitě jej označte výstražnou visáčkou a vyřadte jej z provozu.

Ujistěte se, že byla provedena veškerá údržba tak, jak je stanoveno v této příručce a příslušné servisní příručce společnosti Genie.

Ujistěte se, že jsou všechny štítky čitelné a na správném místě.

Ujistěte se, zda jsou návod k obsluze, bezpečnostní příručka a seznam povinností úplné, čitelné a uložené v přihrádce na stroji.

### ⚠ Nebezpečí poškození součástí

Ke spouštění motoru z vnějšího zdroje nepoužívejte baterii ani nabíječku s napětím vyšším než 12 V.

Nepoužívejte stroj jako uzemnění při svařování.

Neuvádějte stroj do provozu na místech, kde se mohou vyskytovat vysoce intenzivní magnetická pole.

### ⚠ Bezpečnost při manipulaci s akumulátory

#### Nebezpečí popálení



Akumulátory obsahují kyselinu. Při manipulaci s akumulátory vždy používejte ochranný oděv a brýle.

Zabraňte rozlití kyseliny z akumulátoru a kontaktu s ní. Rozlitou kyselinu z akumulátoru neutralizujte vodným roztokem jedlé sody.

#### Nebezpečí výbuchu

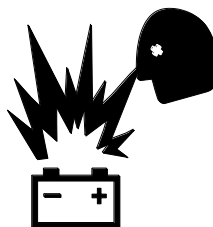

Nepřibližujte se k akumulátorům se zdroji jiskření nebo otevřeným ohněm a v jejich blízkosti nekuřte. Z akumulátorů uniká výbušný plyn.



#### ⚠ Nebezpečí úrazu elektrickým proudem

Vyhnete se kontaktu s elektrickými svorkami.

## Ovládací prvky

- 10 Spínač generátoru (je-li ve výbavě)  
Přepněte spínač generátoru nahoru a aktivujte tím generátor. Vypněte generátor přepnutím spínače dolů.
- 11 Přepínač potlačení funkcí letecké ochrany (je-li ve výbavě)  
Přepněte a podržte přepínač potlačení funkcí letecké ochrany. Tím můžete stroj ovládat, když se nárazník plošiny nachází u předmětu.
- 12 Červené tlačítko nouzového zastavení  
Chcete-li zastavit všechny funkce a vypnout motor, zatlačte červené tlačítko nouzového zastavení do polohy vypnuto. Vytažením červeného tlačítka nouzového zastavení do zapnuté polohy uvedete stroj do provozu.
- 13 Páka s dvojitou osou pro proporcionální ovládání funkce pojezdu a řízení  
NEBO  
Páka proporcionálního ovládání funkce pojezdu s kolébkovým přepínačem funkce řízení.  
  
Přesunete-li ovládací páku ve směru označeném modrou šipkou na ovládacím panelu, stroj se rozjede dopředu. Přesunete-li ovládací páku ve směru označeném žlutou šipkou, stroj se rozjede dozadu. Přesunete-li ovládací páku ve směru označeném modrým trojúhelníkem, stroj zatočí doleva. Přesunete-li ovládací páku ve směru označeném žlutým trojúhelníkem, stroj zatočí doprava.  
NEBO  
Přesunete-li ovládací páku ve směru označeném modrou šipkou na ovládacím panelu, stroj se rozjede dopředu. Přesunete-li ovládací páku ve směru označeném žlutou šipkou, stroj se rozjede dozadu. Stiskněte levou stranu kolébkového přepínače a stroj zatočí doleva. Stisknete-li pravou stranu kolébkového přepínače, stroj zatočí doprava.

## Kontroly



### Neuvádějte stroj do provozu, dokud neprovedete následující:

- Seznamte se se zásadami bezpečné obsluhy stroje uvedenými v tomto návodu k obsluze a dodržujte je.

- 1 Vyhýbejte se nebezpečným situacím.
- 2 Vždy proveďte kontrolu před zahájením provozu.
- 3 **Před používáním stroje vždy proveďte kontroly funkce.**

**Než přejdete k další kapitole, seznamte se s postupy funkčních zkoušek a ujistěte se, že jim rozumíte.**

- 4 Zkontrolujte pracoviště.
- 5 Používejte stroj pouze k účelu, pro který je určen.

### Základy funkčních zkoušek

Funkční zkoušky slouží k odhalení případných poruch ještě před zahájením provozu stroje. Pracovník obsluhy musí postupovat podle pokynů, které jsou rozepsány do jednotlivých kroků, a přezkoušet všechny funkce stroje.

Nikdy nepoužívejte stroj, který vykazuje funkční poruchu. Zjistíte-li funkční poruchu, označte stroj visačkou a vyřaďte jej z provozu. Opravy stroje smí provádět pouze kvalifikovaný servisní technik podle specifikací výrobce.

Po provedení oprav musí pracovník obsluhy opět provést kontrolu před zahájením provozu a funkční zkoušky a teprve potom uvést stroj do provozu.

## Pokyny k obsluze



### Neuvádějte stroj do provozu, dokud neprovedete následující:

- Seznamte se se zásadami bezpečné obsluhy stroje uvedenými v tomto návodu k obsluze a dodržujte je.
  - 1 Vyhýbejte se nebezpečným situacím.
  - 2 Vždy proveďte kontrolu před zahájením provozu.
  - 3 Před použitím stroje vždy proveďte funkční zkoušky.
  - 4 Zkontrolujte pracoviště.
  - 5 **Používejte stroj pouze k účelu, pro který je určen.**

### Základy

Kapitola Pokyny k obsluze obsahuje pokyny pro obsluhu jednotlivých funkcí stroje. Pracovník obsluhy je povinen dodržovat veškerá pravidla bezpečnosti práce a pokyny uvedené v návodu k obsluze, bezpečnostní příručce a seznamu povinností.

Používání stroje k jiným účelům, než je zvedání osob a potřebného nářadí a materiálů za účelem práce nad zemí, je nebezpečné a riskantní.

Tento stroj smí obsluhovat výhradně osoby k tomu vyškolené a oprávněné. Pokud se očekává, že stroj bude během jediné pracovní směny používat několik osob, všechny osoby musí být kvalifikovanými pracovníky obsluhy a od všech se očekává, že budou dodržovat veškerá pravidla bezpečnosti práce a pokyny uvedené v návodu k obsluze, bezpečnostní příručce a seznamu povinností. To znamená, že před použitím stroje musí každý nový pracovník obsluhy provést kontrolu před zahájením provozu, funkční zkoušky a kontrolu pracoviště.

## Pokyny k obsluze

### Kontrolka náklonu stroje



Rozezní-li se zvuková signalizace náklonu, když je plošina zvednutá, rozsvítí se kontrolka náklonu stroje a funkce pojezdu nebude fungovat v jednom nebo obou směrech. Identifikujte stav výložníku na svahu tak, jak je uvedeno níže. Před přemístěním na pevný rovný povrch proveďte kroky potřebné ke spuštění výložníku. Při spuštění plošiny výložníkem neotáčejte.

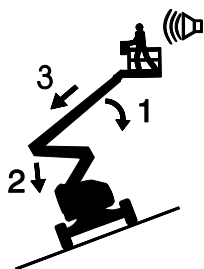

Rozezní-li se zvuková signalizace náklonu s plošinou nahoru po svahu:

- 1 Spusťte hlavní výložník.
- 2 Spusťte pomocný výložník.
- 3 Zatáhněte hlavní výložník.

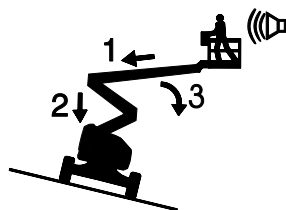

Rozezní-li se zvuková signalizace náklonu s plošinou dolů ze svahu:

- 1 Zatáhněte hlavní výložník.
- 2 Spusťte pomocný výložník.
- 3 Spusťte hlavní výložník.

### Kontrolka motoru



Indikátor svítí a motor se zastavil: Označte stroj visačkou a vyřaďte jej z provozu.

Indikátor svítí a motor stále běží: Kontaktujte personál servisu do 24 hodin.

### Letecká ochranná sada (je-li ve výbavě)

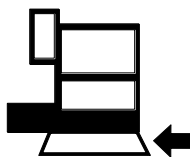

Přijde-li nárazník plošiny do styku s jakýmkoli předmětem, stroj se vypne a žádná z jeho funkcí nebude v činnosti.

- 1 Spusťte motor.
- 2 Sešlápněte nožní spínač.
- 3 Přepněte a podržte přepínač potlačení funkcí letecké ochrany.
- 4 Přesuňte příslušnou páku nebo pákový spínač funkce a vzdalte stroj od součástí letadla.

CLICK HERE TO **DOWNLOAD** THE COMPLETE MANUAL

- Thank you very much for reading the preview of the manual.
- You can download the complete manual from: [www.heydownloads.com](http://www.heydownloads.com) by clicking the link below



- Please note: If there is no response to CLICKING the link, please download this PDF first and then click on it.

CLICK HERE TO **DOWNLOAD** THE COMPLETE MANUAL