

900R/T serija

Operatoriaus instrukcija



CMW®

3.0 leidimas

053-2349(LT)

TRANSLATION OF THE ORIGINAL INSTRUCTION

CLICK HERE TO **DOWNLOAD** THE COMPLETE MANUAL

- Thank you very much for reading the preview of the manual.
- You can download the complete manual from: www.heydownloads.com by clicking the link below



- Please note: If there is no response to CLICKING the link, please download this PDF first and then click on it.

CLICK HERE TO **DOWNLOAD** THE COMPLETE MANUAL

Rekomendacijos

Prieš darbo vietoje naudodamiesi bet kokia įranga, laikykitės toliau pateikiamų nurodymų.

- Prieš pradėdami darbą su įranga, baikite atitinkamą mokymą ir perskaitykite operatoriaus instrukciją.
- Susisiekite su vietine komunalinių paslaugų bendrove, kad prieš pradėdami kasimo darbus nustatytų požeminių komunikacijų vietą. Taip pat informuokite kitas atitinkamas bendroves, kurias reikia informuoti prieš pradėdami darbus. Nustatykite darbo vietos klasę pagal jos keliamus pavojus ir naudokite mechanizmus, saugos įrangą ir darbo metodus, tinkamus tai darbo vietai.
- Aiškiai pažymėkite darbų zoną ir pasirūpinkite, kad visi asmenys laikytųsi saugaus atstumo.
- Naudokite asmenines apsaugos priemones.
- Prieš pradėdami darbus, su visais darbuotojais aptarkite darbo vietos pavojus, saugos ir avarines procedūras bei asmeninę atsakomybę.
- Pritvirtinkite visus trūkstantus ar pažeistus saugos skydus ir ženklus.
- Naudodami įrangą būkite atsargūs. Jeigu kas nors atrodo ne taip, nutraukite darbus ir nustatykite priežastis.
- Jei turite klausimų dėl įrangos veikimo, priežiūros ar naudojimo, kreipkitės į vietos savo atstovą.

Ekranas

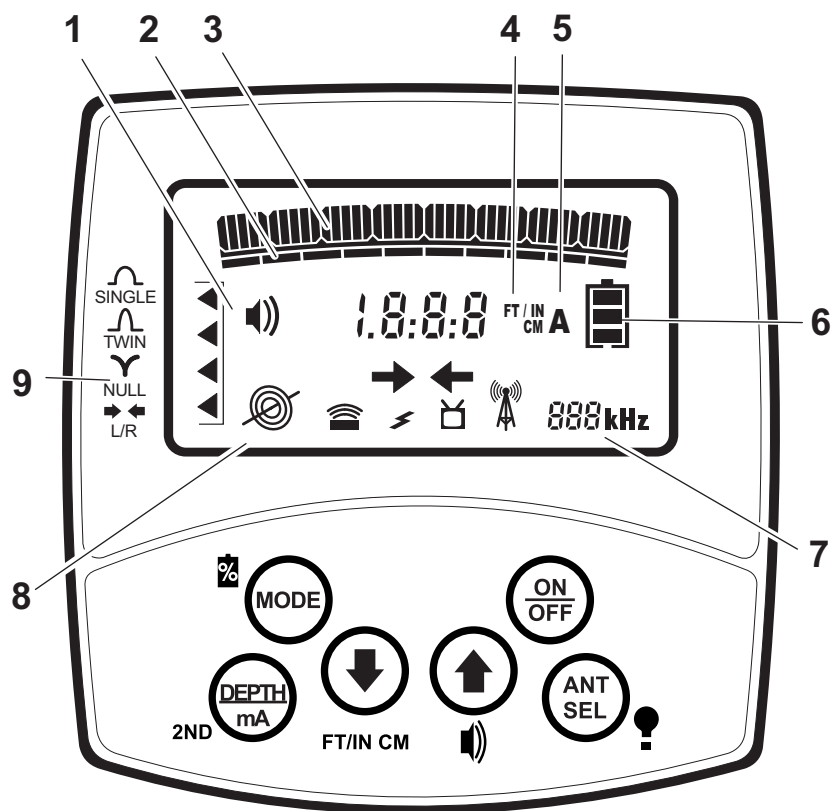

ss0004d.eps

- | | |
|---------------------------------|-----------------------------|
| 1. Garso lygis | 6. Maitinimo elementų lygis |
| 2. Stiprinimo koeficiento lygis | 7. Dažnis |
| 3. Signalų stipris | 8. Režimas |
| 4. Gylis | 9. Antena |
| 5. El. srovė | |

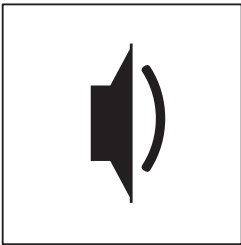

Elementas	Apibūdinimas	Pastabos
<p>1. Garso stipris</p>  <p>si0004h-d.cdr</p>	Rodo garso lygį.	SVARBU. Sumažinkite garso lygį, kad būtų tausojama maitinimo elementų energija.

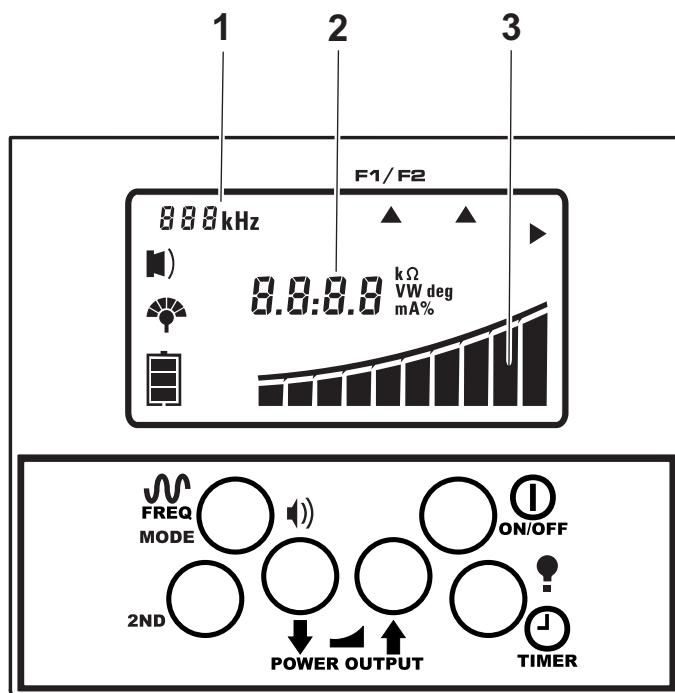
Ekranas



ss0008d.eps

1. Dažnis
2. Laikmatis
3. Galios lygis

Elementas	Apibūdinimas	Pastabos
<p>1. Dažnis</p>  <p>si0010c-d.eps</p>	Rodo pasirinktą dažnį.	
<p>2. Laikmatis</p>  <p>si0020c-d.eps</p>	Rodo likusį laikmačio laiką.	

Indukcijos transliacija

Norėdami nustatyti siųstuvą indukcijos transliacijai:

1. Pašalinkite nuo siųstuvo kabelį, strypą, gnybtus ir bet kokius kitus metalinius daiktus.
2. Dėkite siųstuvą tiesiai virš tos vietos, kur kaip įtariama yra kabelis, lygiagrečiai kabeliui, kaip parodyta.

Pastaba: Siųstuvą privalo būti lygiagrečius objektui, kaip parodyta, kad būtų siunčiamas stipriausias signalas.

3. Įjunkite siųstuvą.
4. Patikrinkite maitinimo elementų įkrovos lygį.
5. Pasirinkite dažnį ir išjungimo laiką. Žr. „Dažnis“, 74 psl.

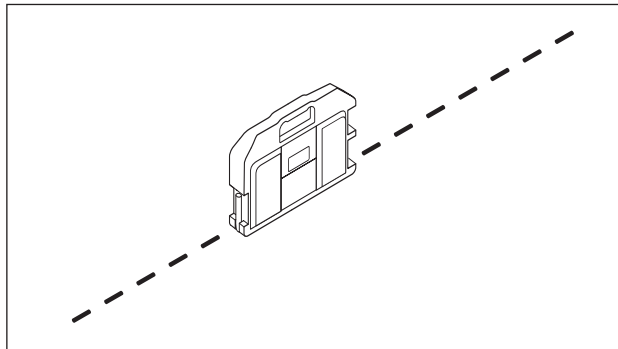

ss0017c-d.eps

Gedimų paieškos sąvokos

Izoliavus kabelį abiejuose galuose, o paskui tiekiant jam energiją specialiu signalu, kurį generuoja siųstuvas, sukuriama elektros grandinė, kur srovė teka kabeliu ir ieško kelio atgal į siųstuvą. Kelias atgal į siųstuvą eina išilgai nuotėkio į žemę trasos. Srovė netekės nesant nuotėkio į žemę.

Prijungus siųstuvą prie kabelio, tariamosios varžos rodmuo padės nustatyti esamą kabelio gedimą.

- Didesnis nei 1M rodmuo reiškia, kad kabelis neturi jokio rimto pažeidimo.
- Rodmuo nuo 500K iki 50K reiškia, kad yra didelės varžos gedimas. Šis gedimas gali kelti kas nekelti problemų, bet laikui bėgant dėl korozijos situacija pablogės.
- Mažesnis nei 50K rodmuo reiškia didelį gedimą, kuris gali paveikti esamo kabelio veiksmingumą.

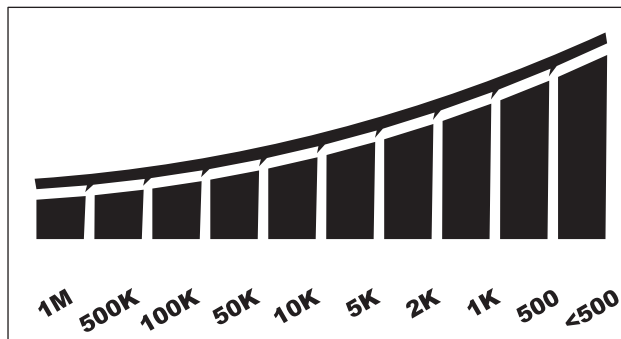

e13om018h.eps

Naudokite A kontūro ieškiklį, kad iširtumėte žemę ir išmatuotumėte signalą išilgai kabelio trasos. Gedimo vietoje, kur srovė nuteka į žemę ir ties siųstuvo įžeminimo strypu signalas bus stipriausias. A kontūro ieškiklio rodyklės rodo gedimo kryptimi.

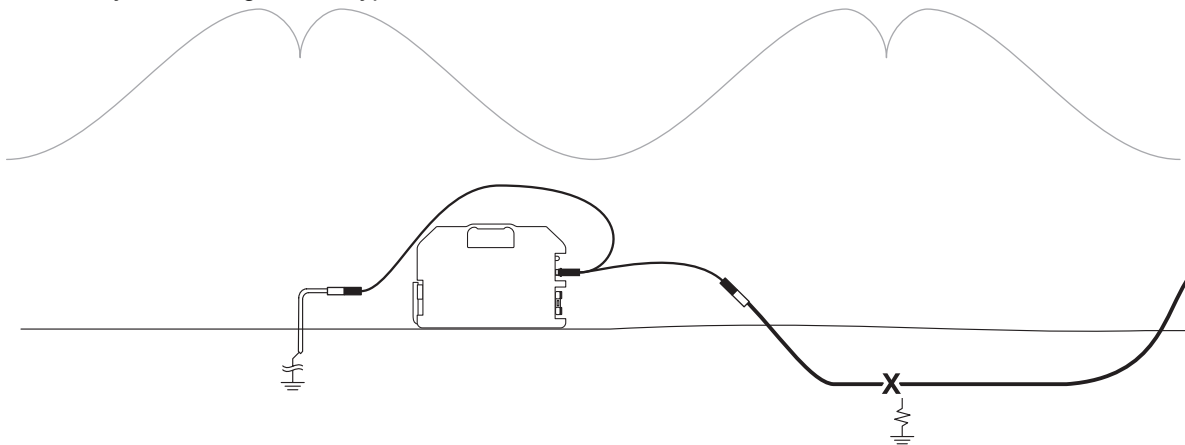

e13om006h.eps

Tolstant nuo siųstuvo, ieškiklis gali neberodyti siųstuvo impulsų. Artėjant prie gedimo vietos, ieškiklis vėl ims rodyti siųstuvo impulsus. Tai normalu. Siųstuvo impulsai yra stipriausi šalia gedimo taško (X) ir ties siųstuvo įžeminimo vieta. Kai zondai peržengia gedimo arba siųstuvo įžeminimo vietą, signalas dingsta.

Signalų tipas

Modeliai 910R ir 950R gali aptikti trijų tipų signalus:

- Aktyviuosius signalus, kurie siunčiami į tikslinį kabelį siųstuvu.
- Aktyvųjį signalą iš signalinio prietaiso.
- Pasyviuosius tikslinio kabelio signalus.

Modelis 980SFP gali aptikti aktyviuosius signalus, siunčiamus į pažeistą kabelį siųstuvais 980FT, 980T, FT12 arba FT14.

Aktyvusis režimas

Aktyviuosius signalus į tikslinį kabelį galima siųsti siųstuvu trimis būdais:

- Tiesioginio jungimo (pageidaujiamam) būdui reikia tiesioginio prijungimo prie tikslinio kabelio.
- Indukcijos būdui ant tikslinio kabelio reikia uždėti papildomus indukcinis gnybtus.
- Transliacijos būdui naudojama integruota antena, skirta transliuoti signalą į kabelius, esančius šalia siųstuvo.

Signalinis prietaisas

Signaliniu prietaisu galima sekti nemetalinius vamzdžius arba izoliacinius vamzdžius.

Pasyvusis režimas

Elektros kabelio signalus galima aptikti pasyviai, nenaudojant siųstuvo.

Klaidų kodai

Keturi brūkšneliai atliekant gylio patikrą

Imtuvas aptinka signalą virš jo ir negali nustatyti gylio. Tokio pranešimo priežastis dažniausiai yra trikdžių signalai. Bandykite pakeisti tikslo signalą.

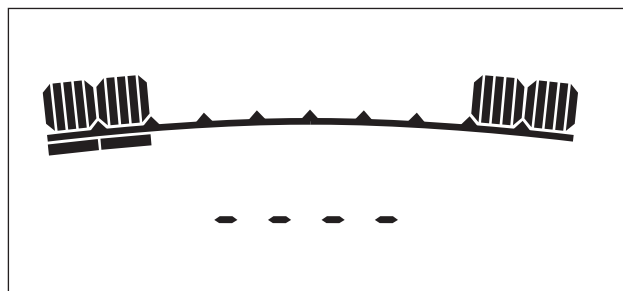

ss1082a-d.eps

Keturi brūkšneliai ir žybsinčios signalo stiprumo bei stiprinimo koeficiento juostelės

Nustatytas per aukštas siųstuvo galios lygis ir (arba) kabelis yra pernelyg negiliai, kad galima būtų nustatyti jo buvimo gylį. Pasirinkite žemesnį siųstuvo galios lygį arba pakankamai iškelkite imtuvą, kad ekranas imtų veikti tinkamai.

CLICK HERE TO **DOWNLOAD** THE COMPLETE MANUAL

- Thank you very much for reading the preview of the manual.
- You can download the complete manual from: www.heydownloads.com by clicking the link below



- Please note: If there is no response to CLICKING the link, please download this PDF first and then click on it.

CLICK HERE TO **DOWNLOAD** THE COMPLETE MANUAL