

# **Geleidingssysteem TK-serie**

## **Gebruikershandleiding**



CLICK HERE TO **DOWNLOAD** THE COMPLETE MANUAL

- Thank you very much for reading the preview of the manual.
- You can download the complete manual from: [www.heydownloads.com](http://www.heydownloads.com) by clicking the link below



- Please note: If there is no response to CLICKING the link, please download this PDF first and then click on it.

CLICK HERE TO **DOWNLOAD** THE COMPLETE MANUAL

---

# Veiligheid

## In dit hoofdstuk

Richtlijnen .....	13
Waarschuwingscategorieën .....	14
Waarschuwingen over de veiligheid .....	15



## Knoppen

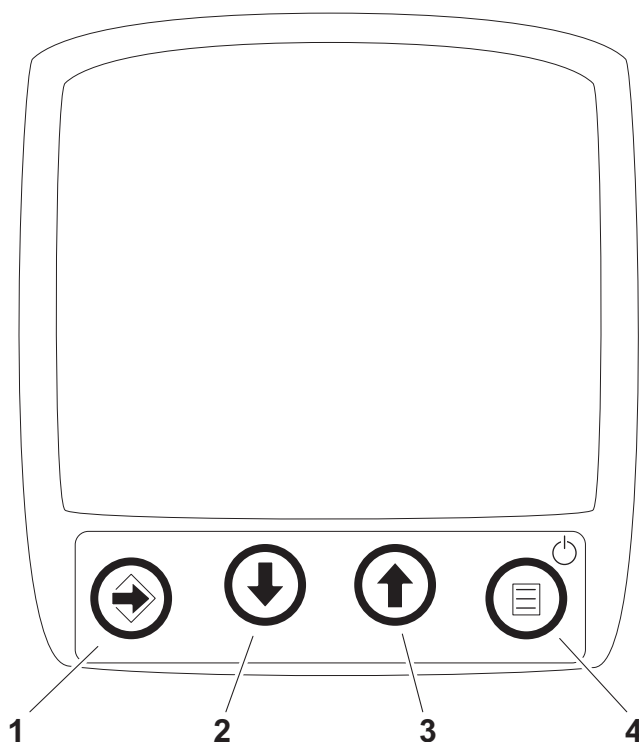





e170m005w.eps

- |                         |                 |
|-------------------------|-----------------|
| 1. Selecteren/verzenden | 3. Omhoog       |
| 2. Omlaag               | 4. Aan/uit/menu |



Item	Omschrijving	Notities
<b>1. Selecteren/verzenden</b>	Druk hierop in de menumodus om het item op het scherm te selecteren.  Druk hierop in de plaatsbepalingsmodus om de diepte naar het display op afstand te verzenden.	
<b>2. Omlaag</b>	Druk hierop in de menumodus om de selectie omlaag te verplaatsen.  Druk hierop in de plaatsbepalingsmodus om de signaalversterking te verlagen.	
<b>3. Omhoog</b>	Druk hierop in de menumodus om de selectie omhoog te verplaatsen.  Druk hierop in de plaatsbepalingsmodus om de signaalversterking te verhogen.	
<b>4. Aan/uit/menu</b>	Druk eenmaal om de eenheid in te schakelen. Houd 2 seconden ingedrukt om de eenheid uit te schakelen.  Houd minder dan 2 seconden ingedrukt om het menu te openen of terug te keren naar een vorig menu.	

## Menu Instellingen

Omschrijving	Notities
 <b>Taal</b>	Hiermee beheert u de taal van de gebruikersinterface.
 <b>Eenheden</b>	Hiermee selecteert u de eenheden voor de weergave van temperatuur, afstand, helling en rolrichting.
 <b>Backlight</b>	Hiermee selecteert u de instellingen van backlight. Beschikbare instellingen: Uit, Aan of Auto  <b>Opmerking:</b> Schakel backlight uit indien mogelijk om de levensduur van de batterij te verlengen.
 <b>Klok</b>	Hiermee stelt u de tijd van het systeem in.



## Menu Systeem

Omschrijving	Notities
 <b>Over</b>	Hiermee wordt een lijst weergegeven met hardware- en softwareversies, serienummer en copyright-informatie.
 <b>Diagnosegegevens</b>	Geeft opties weer voor problemen oplossen en diagnosegegevens.
 <b>Software-update</b>	Hiermee wordt een software-update gestart. Opties: Doorgaan, Annuleren.

## Plaats bepalen

De plaatsbepaler heeft twee modi: Rondgang plaats en Boren-naar. Gebruik Rondgang plaats om de plaats van de zender te zoeken. Bekijk de diepte, helling en rolpositie zodra de plaatsbepaler in of in de buurt van het vlak van de zender is. In de modus Boren-naar wordt de plaatsbepaler langs het geplande boorpad geplaatst en kan de plaatsbepaler de boorinstallatie die dat pad gaat boren bijsturen.

### Rondgang plaats

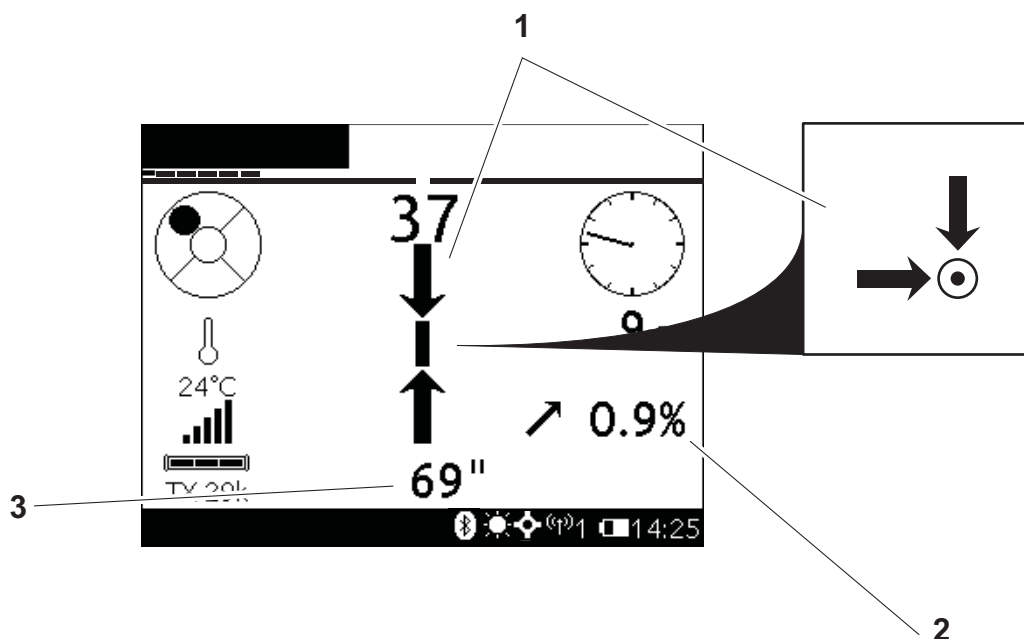

e17om003w.eps

- 1. Plaatsbepalingspijlen
- 2. Helling zender
- 3. Diepte zender

Item	Omschrijving	Notities
1. Plaatsbepalingspijlen	Geeft de richting aan waarin de plaatsbepaler beweegt om de plaats van de zender te bepalen.	
2. Helling zender	Geeft de helling van de zender in procenten of graden weer.	
3. Diepte zender	Geeft de diepte van de zender weer als de plaats van de zender juist is bepaald.	

## Software bijwerken



Er zijn vaak software-updates beschikbaar voor het oplossen van problemen, het wijzigen van software-gedrag of het toevoegen van softwarefuncties.

1. Vraag het bestand met de software-update aan (TKxxxxxx.TSU voor de TK of TDxxxxxx voor de TD)
2. Kopieer het bestand naar een apparaat dat het OBEX Object Push-profiel van Bluetooth ondersteunt, zoals een computer.
3. Gebruik het menu **Draadloos>Bluetooth** om het apparaat aan de TK- of TD-eenheid te koppelen. Of gebruik het apparaat om het koppelingsproces te starten.
4. Navigeer naar **Systeem>Software-update** en druk op de knop **Selecteren/verzenden** om het update-proces te starten.
5. Zodra de TK of TD aangeeft dat het wacht op een bestand, start u de overdracht vanaf het apparaat. Op de TK of TD wordt een voortgangsbalk weergegeven en de eenheid wordt opnieuw opgestart als de update is voltooid.

CLICK HERE TO **DOWNLOAD** THE COMPLETE MANUAL

- Thank you very much for reading the preview of the manual.
- You can download the complete manual from: [www.heydownloads.com](http://www.heydownloads.com) by clicking the link below



- Please note: If there is no response to CLICKING the link, please download this PDF first and then click on it.

CLICK HERE TO **DOWNLOAD** THE COMPLETE MANUAL