

# **CLAAS**

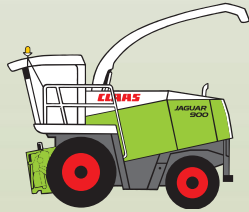

**JAGUAR 900 - 830**

## **Anbauanleitung**

**Krümmerverlängerung**

## **Fitting Instructions**

**Upper discharge chute  
extension**

## **Notice de montage**

**Rallonge de coude éjecteur**

***SERVICE & PARTS***

CLICK HERE TO **DOWNLOAD** THE COMPLETE MANUAL

- Thank you very much for reading the preview of the manual.
- You can download the complete manual from: [www.heydownloads.com](http://www.heydownloads.com) by clicking the link below



- Please note: If there is no response to CLICKING the link, please download this PDF first and then click on it.

CLICK HERE TO **DOWNLOAD** THE COMPLETE MANUAL

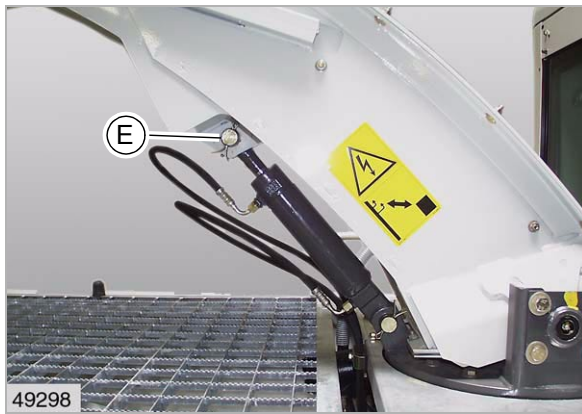

4

- Bolzen (B) entsichern und herausziehen.



5

- Auswurfkrümmer mit geeigneter Hebevorrichtung unterbauen und mit Spanngurten sichern.

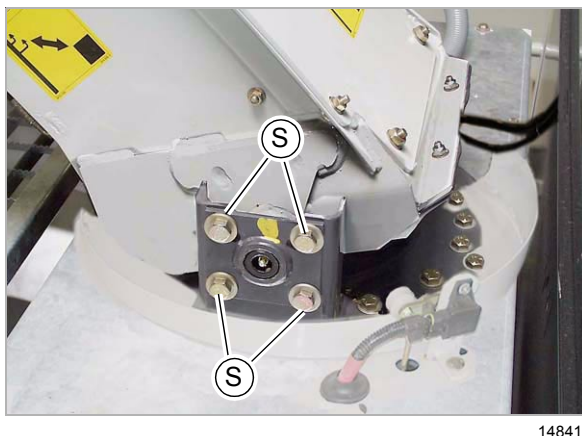

6

- Schrauben (S) auf beiden Seiten herausschrauben.
- Auswurfkrümmer anheben und abnehmen.

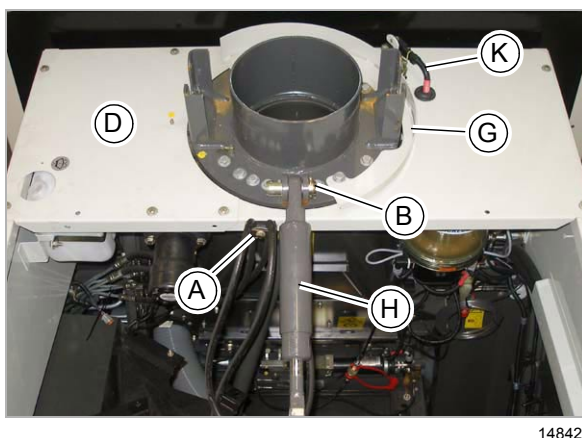

7

- Schelle (A) abschrauben.
- Bolzen (B) entsichern und herausnehmen.
- Hydraulikzylinder (H) zur Seite legen.
- Kabel (K) abziehen und nach unten durch das Dachblech schieben.
- Segment (G) abschrauben.
- Dachblech (D) abschrauben.

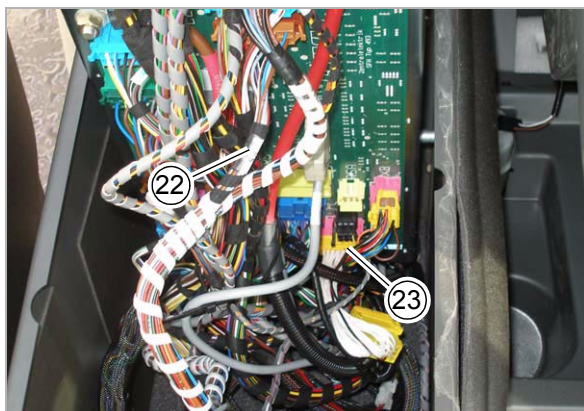

44

15962

## JAGUAR Typ 493

- Gelben Stecker vom Platz (XA) abziehen.
- Gelben Stecker vom Kabelsatz (23) auf Platz (XA) einstecken.
- Den zuvor abgezogenen Stecker an Kabelsatz (23) anschließen.



45

15963

- Fahrersitz ganz nach vorn schieben.
- Verkleidung (V) abschrauben.

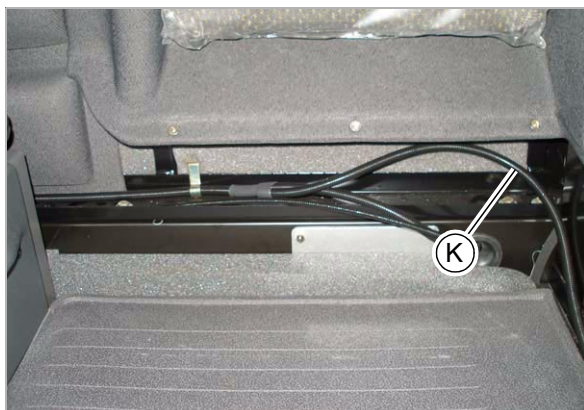

46

15964

- Kabelabzweigung (K) vom Kabelsatz (22/23) zur linken Seite verlegen.



47

15965

- Kabelabzweigung (K) an Bremslichtkabel (N)
- Kabelsatz (B) wieder anschließen.

- Ablage oder Drucker wieder einbauen.
- Zentralelektrik schließen.

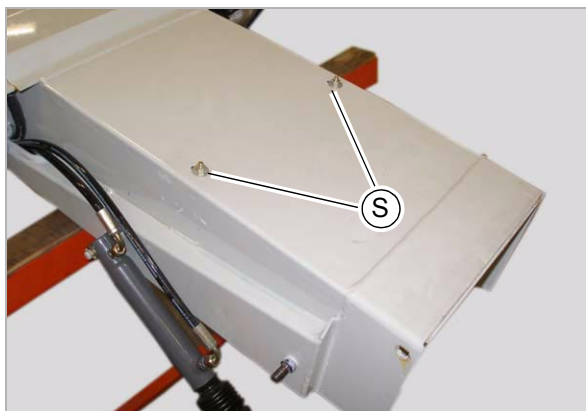

14848

12

- Unscrew bolts (S).

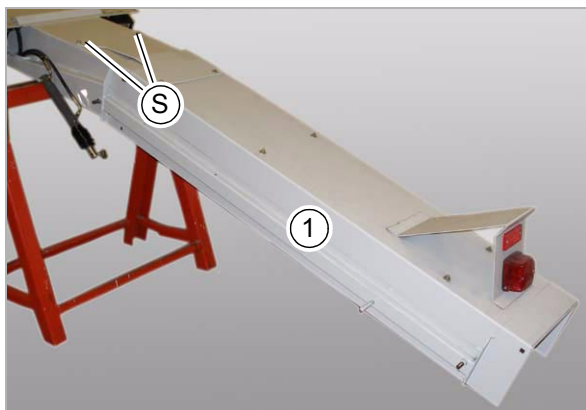

14849

13

- Bolt down the extension (1), using the existing bolts (S).

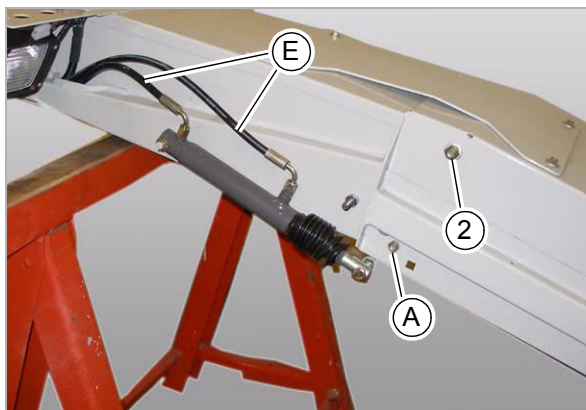

14850

14

- Bolt down the extension (1) on both sides, using bolts (2).
- Ensure that the extension makes contact at the bottom of the upper discharge chute.
- Drill holes of Ø 8.5 mm on both sides at (A).
- Insert bolts (3) at (A) and bolt them down.
- Disconnect hoses (E) from hydraulic cylinder (H). Plug the connections tightly.
- Unlock hydraulic cylinder (H) and remove it.

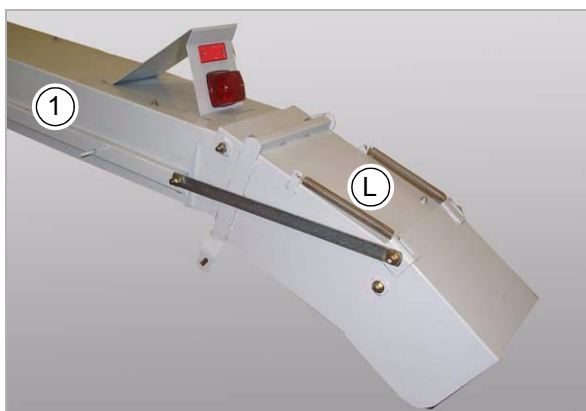

14851

15

- Bolt the deflector (L) down to the extension (1), using the existing bolts.

# 1 Introduction

## 1.1 Conseils généraux

25504

### 1.1.1 Utilisation de la notice

La présente notice explique le montage des pièces mentionnées au chapitre Pièces fournies.

Au cours des chapitres suivants, le Rake Up est appelé outil frontal. La moissonneuse-batteuse est appelée machine.

Dans la mesure du possible, les textes et les illustrations sont neutres. Les différences sont mentionnées par les légendes de l'illustration ou des spécifications dans le texte.

Pour faciliter la compréhension au niveau des descriptions de montage, les pièces existantes sont marquées par des lettres et les nouvelles pièces sont marquées par des chiffres.

Les indications de position, telles que avant, arrière, à droite et à gauche s'entendent toujours dans le sens de l'avancement.

Les caractéristiques techniques, dimensions et poids sont sans engagement. Nous nous réservons le droit de les modifier dans le cadre du développement technique, sous réserve d'erreur.

23916

### 1.1.2 Validité de la notice

Cette notice est valable pour la machine / l'outil frontal :

Désignation	TYPE	Numéro de série	
		à partir de	jusqu'à
JAGUAR 900 - 830	492	49200011	—
JAGUAR 900 - 830	493	49300011	—

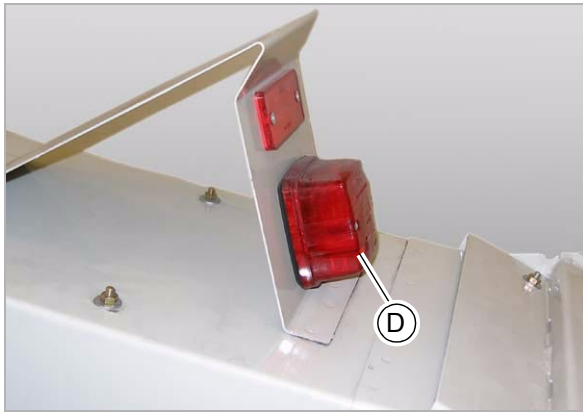

20

14857

- Ouvrir le cache plastique (D).

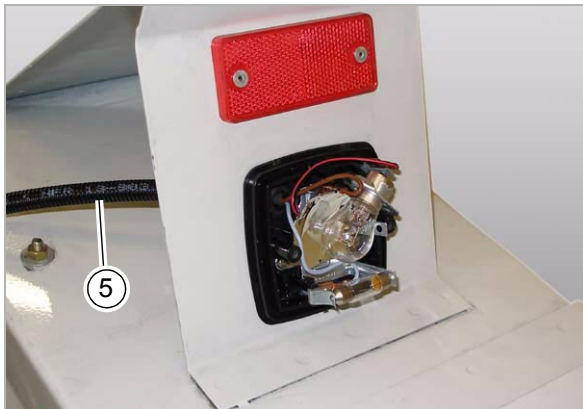

21

14858

- Brancher le jeu de câbles (5).

Brun = masse

Noir/rouge = feux stop

Gris = éclairage

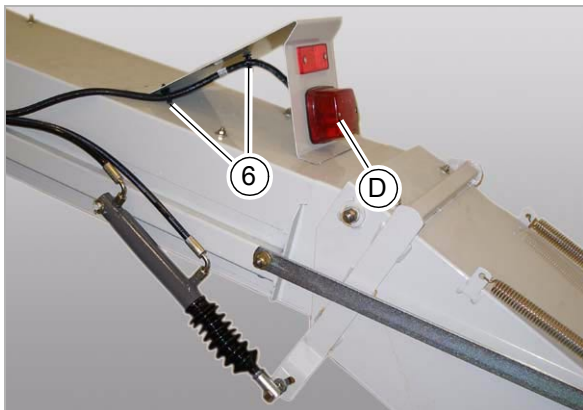

22

14859

- Bien refermer le cache plastique (D).
- Fixer le jeu de câbles (5) en utilisant les colliers pour câbles (6).

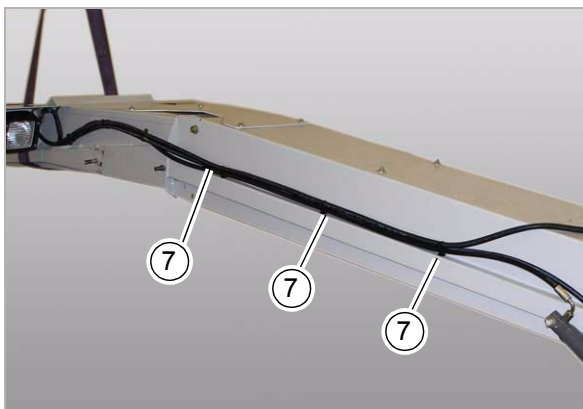

23

14861

- Fixer le jeu de câbles et les conduites flexibles en utilisant les colliers pour câbles (7).

CLICK HERE TO **DOWNLOAD** THE COMPLETE MANUAL

- Thank you very much for reading the preview of the manual.
- You can download the complete manual from: [www.heydownloads.com](http://www.heydownloads.com) by clicking the link below



- Please note: If there is no response to CLICKING the link, please download this PDF first and then click on it.

CLICK HERE TO **DOWNLOAD** THE COMPLETE MANUAL