

CLAAS

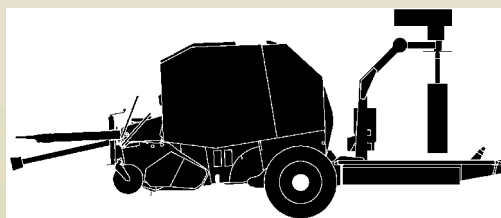

ROLLANT 255 UNIWRAP

ANBAUANLEITUNG

Video-System

ASSEMBLY INSTRUCTIONS

Video camera

NOTICE DE MONTAGE

Caméra vidéo

ASENNUSOHJE

Videokamera

MONTERINGSANVISNING

Videokamera

MONTERINGSANVISNING

Videokamera

SERVICE & PARTS

CLICK HERE TO **DOWNLOAD** THE COMPLETE MANUAL

- Thank you very much for reading the preview of the manual.
- You can download the complete manual from: www.heydownloads.com by clicking the link below



- Please note: If there is no response to CLICKING the link, please download this PDF first and then click on it.

CLICK HERE TO **DOWNLOAD** THE COMPLETE MANUAL

Lieferumfang (0852 196.0)

Pos. Nr.	Ersatzteil	Bezeichnung	Anz.
1	0852 122.0	Träger	1
2	0237 453.0	Schraube 10 x 30	2
3	0239 388.0	Contact-Scheibe A10	2
4	0236 171.0	Mutter M10	2
5	0147 740.0	Kamera mit 1 m langem Kabel und Stecker mit 5 Polen	1
6	0237 466.0	Sechskantschraube 6 x 20	2
7	0239 386.0	Contact-Scheibe A6	2
8	0236 169.0	Mutter M6	2
9	0147 744.0	Verbindungskabel 14 m	1
10	0755 646.0	Weißer Kabelbinder	20
11	0147 741.0	Monitor mit 3 m langem Kabel und Stecker mit 8 Polen	1
12	0011 317.0	Verteiler mit 0,75 m langem Versorgungskabel mit 2 Eingangskanälen und einem Ausgangskanal	1
13	0011 318.0	Sonnenblende	1
14	0011 319.0	Halter	1

Introduction

These instructions describe the procedure which must be followed to fit Rollant 255 Uniwrap balers with a video camera.

The "Safety Instructions" in the operator's manual must be observed.

CLAAS after-sales service

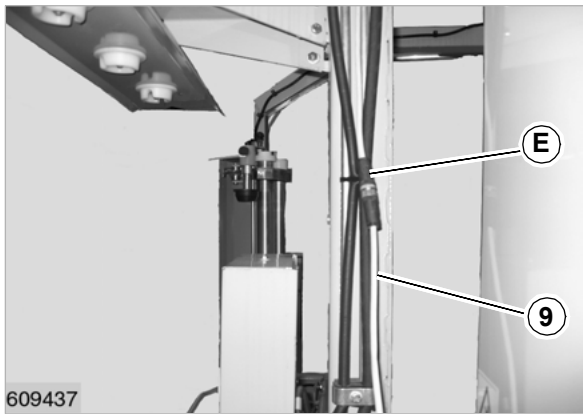

– Connect connectors for camera (E) and cable (9).
(Fig. 9)

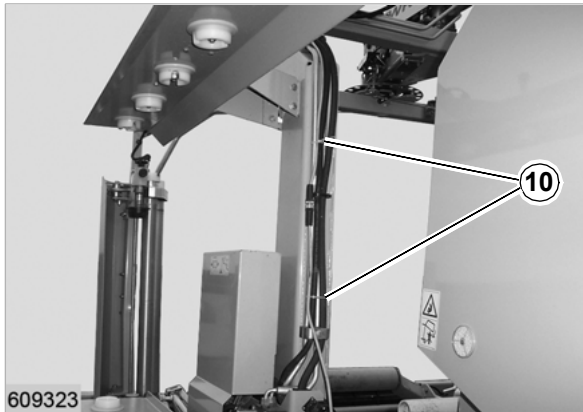

– Place cable ties (10) on both sides of connection.
(Fig. 10)

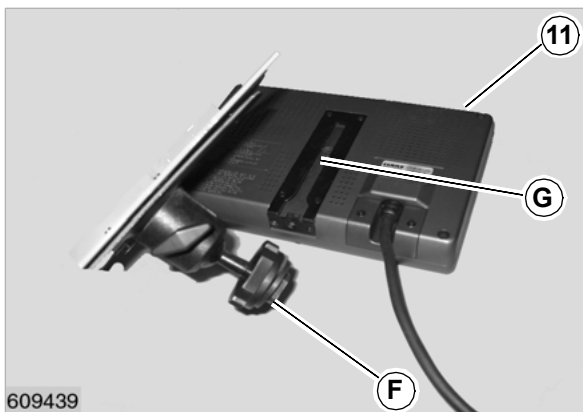

Positioning screen in cab

– On a workbench, slide top (F) of stand into slot (G) behind screen (11).
– Press milled knob with foot.
(Fig. 11)

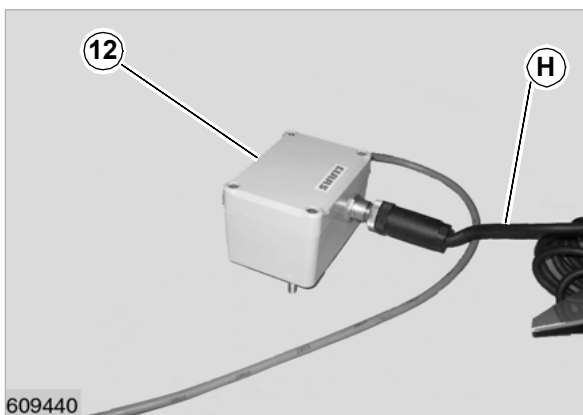

– Connect cable (H) for monitor (11) to distributor output (12).
– Connect electric power cable to monitor (11).
(Fig. 12)

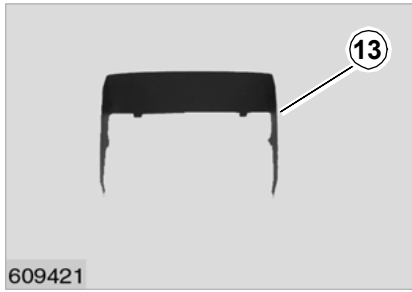
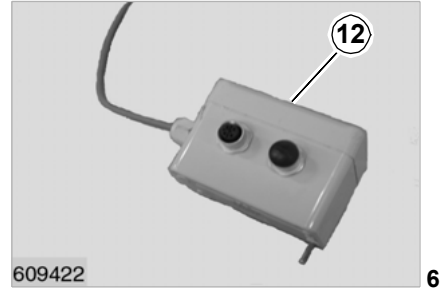
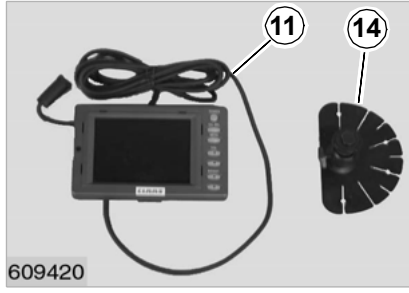
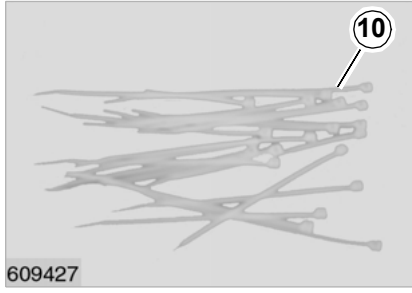
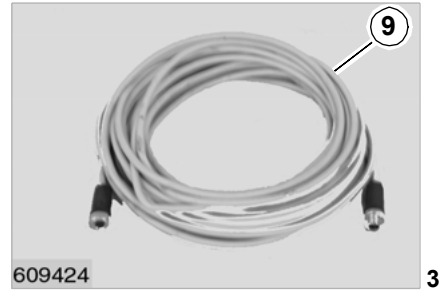
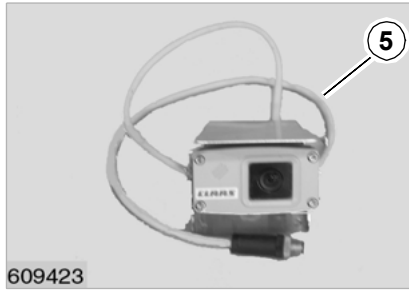
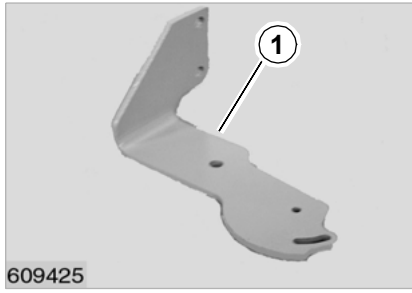

Tärkeää

Kaikkien tätä konetta/lisälaitetta käyttävien, korjaavien, huoltavien tai tarkastavien on luettava tämä käyttöohje onnettomuuksien ehkäisemiseksi. Erityisen huolellisesti kannattaa tutustua käyttöohjeen "Turvallisuusohjeet" - lukuun ja noudattaa käyttömaassa voimassa olevia turvallisuussääntöjä.

Varmista ennen työhön ryhtymistä, että kaikki tarvittavat työkalut ja lisälaitteet ovat valmiina. Vertaa toisiinsa nykyistä konetta/lisälaitetta, luetteloa "Osaluettelo" - osiossa ja toimitettuja osia.

Osat, esimerkiksi ruuvit, eritellään "Osaluettelossa". Kaikki asennettavat osat yksilöidään luettelossa järjestysnumerolla (järj. nro). Muttereilla, liitosrenkailla yms. ei ole järjestysnumeroa. Ne on luokiteltu sen ruuvin järjestysnumeron mukaan, johon ne kuuluvat. Toimitetuista osista annetaan myös seuraavat tiedot: varaosat, nimitys, koko, DIN-numero ja kappalemäärä.

Asennusohjeissa nykyiset osat ilmaistaan kirjaimin ja uudet osat luvuilla (järjestysnumeroilla), jolloin osien paikantaminen helpottuu.

Tekstit ja kuvat ovat mahdollisimman neutraaleja. Eri mallien väliset erot on merkitty tekstiin huomautuksin.

Suhteelliset tiedot teknisistä ominaisuuksista, mitoista ja painoista sitoumuksetta. Pidätämme oikeuden teknisen kehittelyn aiheuttamiin muutoksiin.

Ilmaukset "edellä", "alla", "oikealla" ja "vasemmalla" viittaavat aina koneen kulkusuuntaan.

Monteringsanvisning Videokamera



Montering av kamera

- Legg kameraet opp ned på et arbeidsbord (5) og sett de 2 skruene 6 x 20 (6) i hullene (A).

(Fig. 1)

1

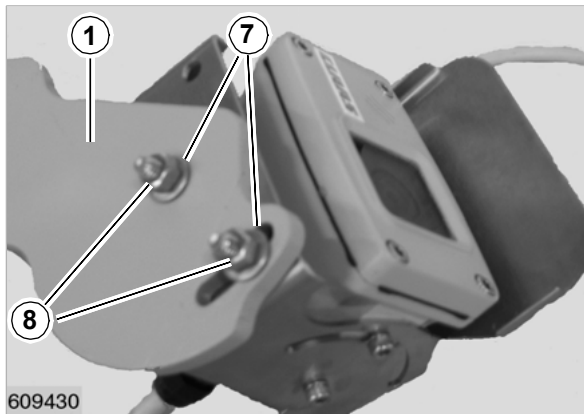

- Fest kameraet på støtten (1) ved hjelp av planskivene A6 (7) og mutrene M6 (8)
- Stram til for hånd.



Merk!

Den siste tilstrammingen gjøres ikke før kameraet er orientert riktig.

(Fig. 2)

2

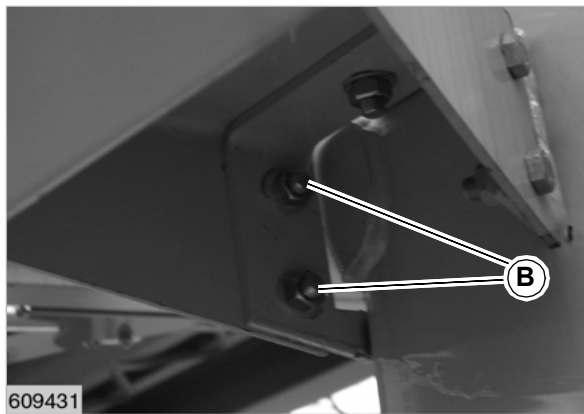

- Løsne skruene (B) som sitter på maskinens støtte for filmrullen (høyre side).

(Fig. 3)

3

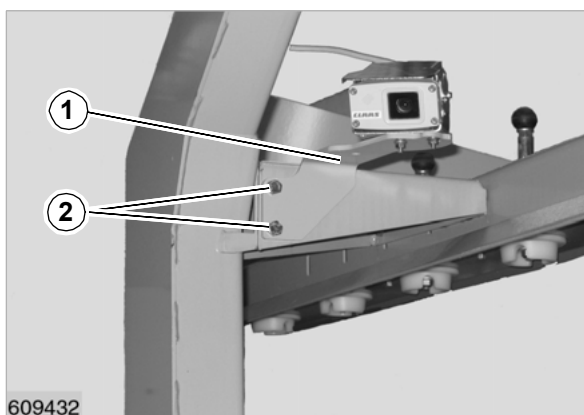

- Skru på kamerafestet (1) ved hjelp av skruer (2), skiver A10 (3) og mutre M10 (4).

Dreiemoment: 48,5 Nm

(Fig. 4)

4

Delar (0852 196.0)

Pos. Nr.	Reservdel	Beteckning	Ant.
1	0852 122.0	Stöd	1
2	0237 453.0	Skruv 10 x 30	2
3	0239 388.0	Planbricka A10	2
4	0236 171.0	Mutter M10	2
5	0147 740.0	Kamera med 1 m kabel och kontakt med 5 poler	1
6	0237 466.0	Skruv med sexkantigt huvud 6 x 20	2
7	0239 386.0	Planbricka A6	2
8	0236 169.0	Mutter M6	2
9	0147 744.0	Förlängningskabel 14 m	1
10	0755 646.0	Vit Rilsan-ring	20
11	0147 741.0	Bildskärm med 3 m sladd och kontakt med 8 poler	1
12	0011 317.0	Fördelare med 0,75 m matarkabel med 2 ingångar och en utgång	1
13	0011 318.0	Solskydd	1
14	0011 319.0	Skärmstativ	1

CLICK HERE TO **DOWNLOAD** THE COMPLETE MANUAL

- Thank you very much for reading the preview of the manual.
- You can download the complete manual from: www.heydownloads.com by clicking the link below



- Please note: If there is no response to CLICKING the link, please download this PDF first and then click on it.

CLICK HERE TO **DOWNLOAD** THE COMPLETE MANUAL